

Lennox® Smart Air Quality Monitor (SAQM) Installer Quick Start Guide

508301-01 October 2022

Scan QR Code for Installation and Setup Guide

lennoxsmartertogether.com/dealer-access



Français / Español

lennoxsmartertogether.com/spanish-french

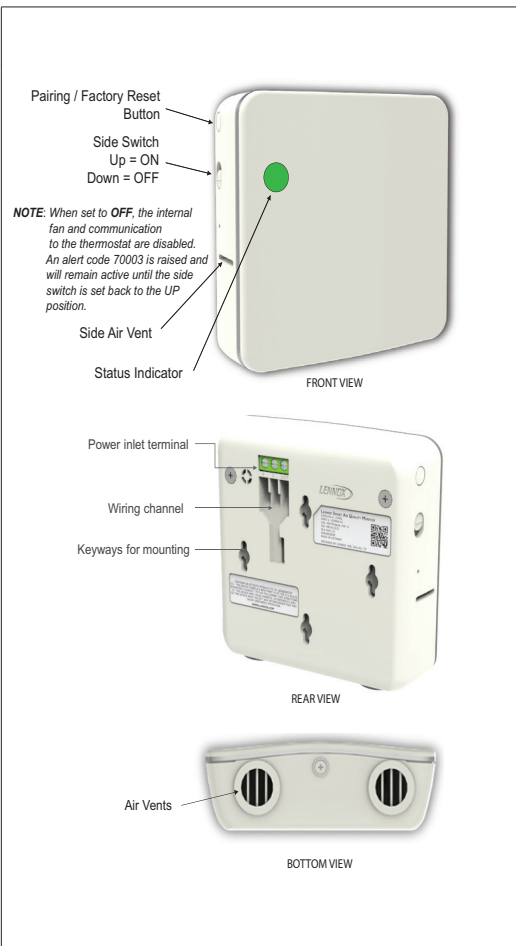

Smart Air Quality Monitor

! IMPORTANT

- Installation and service must be performed by a licensed professional installer (or equivalent) or a service agency.
- DO NOT paint this SAQM. Doing so will prevent components from functioning correctly.
- The SAQM is intended to be installed on a flat wall surface at least 5 feet (1.5 meters) above the floor with a minimum distance of 6 inches (152 mm) from the thermostat.
- For further details on the SAQM placement, see the installation and setup guide.
- Recommend connecting the S40 and SAQM to the thermostat's R and C terminals using the provided splice connectors (see wiring diagram).
- If additional equipment is connected to the Indoor unit's R and C terminals (i.e., equipment interface or damper control modules or PureAir S) then a dedicated power source should be installed.
- Never block the air vents located on the bottom of the SAQM.

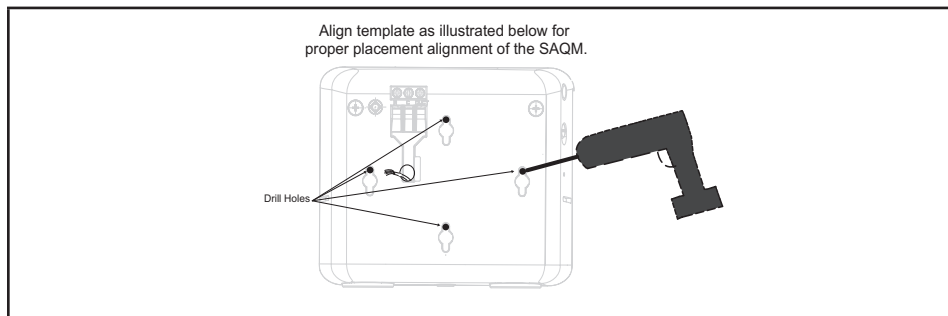

- Using standard thermostat wiring, connect the C and R terminals of the SAQM to the thermostat's C and R terminals using the included three-wire splice connectors as illustrated in the following wiring diagram.

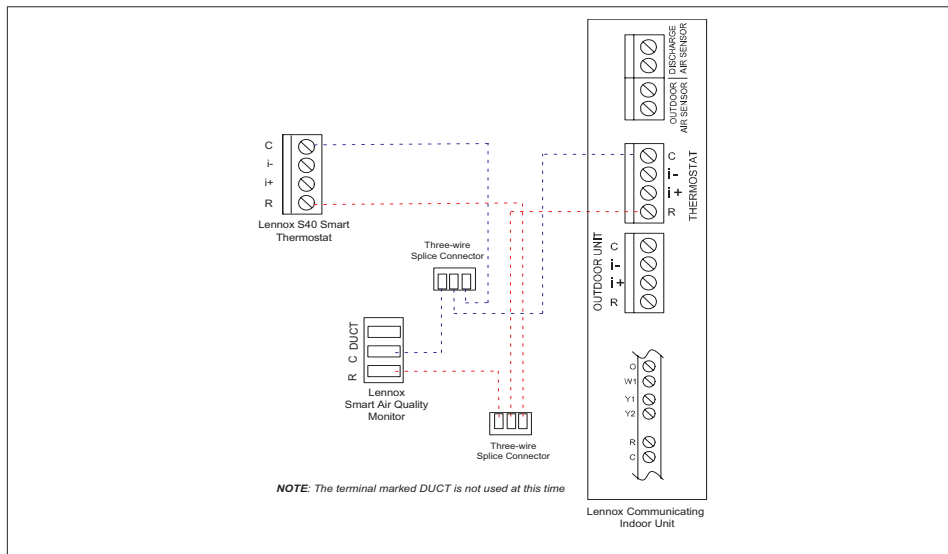

! IMPORTANT

Seal wire hole in wall to prevent internal wall containments from affecting sensors.

- After power connections are completed, mount the SAQM to the wall.
- The SAQM will automatically go into pairing mode for two minutes. Pairing can be restarted by pressing the **pairing** button for three seconds.
- Verify that the **side switch** is in the **ON** (Up) position.
- Download and install the **Lennox® Smart Technician App** if not already installed on your mobile device.
- The following procedure is assuming the **Lennox® S40 Smart Thermostat** has already been commissioned. From the thermostat home screen, go to **Menu > Settings > Advanced Settings > View Support Service Control Center** and select **Connect To Lennox Smart Technician App**.
- The thermostat will start broadcasting its Thermostat ID.
- Start the **Lennox® Smart Technician App** and follow the screen prompts until you reach Service Center.
- To add a SAQM, select **Equipment Settings > Add Device**.
- Follow the screen prompts to add the SAQM.

! IMPORTANT

DO NOT interrupt the adding of the SAQM. If interrupted the device will need to be factory-reset by pressing the pairing button for 10 seconds. After the factory reset is completed, a flashing green light on the SAQM will indicate it is ready for pairing.

Walk the homeowner through use of the SAQM including where to find and download the **Lennox® Smart Thermostat App**. Refer to the **Lennox® S40 Smart Thermostat User Guide** on how to use the smart device.

Field-Provided Parts

If the indoor unit transformer cannot be used to power the SAQM, then either use a field-provided dedicated 24VAC transformer (10P17) or 24VAC wall adapter (18M13).

- Install the SAQM near the thermostat, with a minimum distance of six inches from the thermostat.
- Use the included wall template to mark the mounting holes and make sure the SAQM is level. Install using the included screws and make adjustment for proper screw depth for mounting purposes.

Monitor inteligente de la calidad del aire Lennox® (SAQM)

Guía de instalación rápida para el instalador

508301-01 Octubre de 2022

Escanee el código QR para la Guía de instalación y configuración

lennoxsmartertogether.com/dealer-access



Français / Español

lennoxsmartertogether.com/spanish-french



⚠ IMPORTANTE

- La instalación y el servicio deben ser realizados por un instalador profesional licenciado (o equivalente), o por una agencia de servicio.
- NO pinte este SAQM. El hacerlo podría impedir que los componentes funcionen correctamente.
- El SAQM está diseñado para instalarse en una superficie de pared plana al menos a 5 pies (1.5 metros) sobre el piso con una distancia mínima de 6 pulgadas (152 mm) del termostato.
- Para mayores detalles sobre la colocación del SAQM, consultar la guía de instalación y configuración.
- Se recomienda conectar la unidad S40 y el SAQM a los bornes **R** y **C** del termostato mediante los conectores de empalmes proporcionados (ver el diagrama de cableado).
- Si se conecta equipo adicional a los bornes **R** y **C** de la unidad interior (es decir, módulos de interfaz de equipo o de control del regulador de tiro o unidad PureAir S), entonces se debe instalar una fuente de alimentación asignada.
- Nunca bloquee los respiraderos en el extremo inferior del SAQM.



Monitor inteligente de la calidad del aire

1. Instale el SAQM cerca del termostato, a una distancia mínima de seis pulgadas del mismo.
2. Use la plantilla de pared proporcionada para marcar los agujeros de montaje y asegúrese de que el SAQM esté nivelado. Instale con los tornillos incluidos y ajuste el montaje para la profundidad correcta de los tornillos.

Alinee la plantilla como se ilustra abajo para la alineación de posición apropiada del monitor inteligente de la calidad del aire (SAQM).

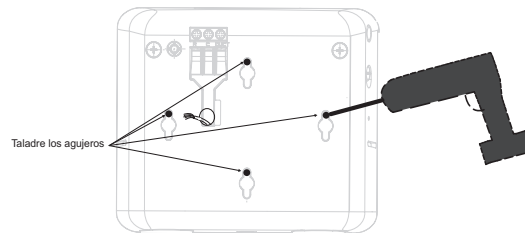

3. Usando cableado de termostato estándar, conecte los bornes **C** y **R** del SAQM a los bornes **C** y **R** del termostato con los conectores de empalmes trifilares proporcionados, tal como se ilustra en el siguiente diagrama de cableado.

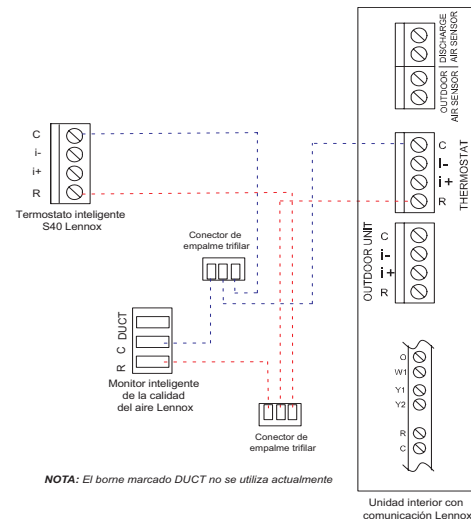

⚠ IMPORTANTE

Selle el agujero en la pared para impedir que los contaminantes de la pared interna afecten los sensores.

4. Una vez completadas las conexiones eléctricas, monte el SAQM en la pared.
5. El SAQM pasará automáticamente al modo de acoplamiento durante dos minutos. Se puede reiniciar el acoplamiento presionando el botón **acoplamiento** durante tres segundos.
6. Verifique que el **interruptor lateral** esté en la posición **ENCENDIDO** (hacia arriba).
7. Descargue e instale la **aplicación Técnico inteligente de Lennox®** en su dispositivo móvil si todavía no lo ha hecho.
8. El siguiente procedimiento supone que ya se puso en servicio el **termostato inteligente S40 Lennox®**. Desde la pantalla inicial del termostato, vaya a **Menú > Valores > Ajustes avanzados > Ver el Centro de control de servicio de apoyo** y seleccione **Conectar a la aplicación Técnico inteligente de Lennox**.
9. El termostato comenzará a transmitir su ID.
10. Active la **aplicación Técnico inteligente de Lennox®** y siga las indicaciones en la pantalla hasta llegar a Centro de Servicio.
11. Para añadir un SAQM, seleccione **Valores de equipos > Añadir dispositivo**.
12. Siga las indicaciones en la pantalla para añadir el SAQM.

⚠ IMPORTANTE

NO interrumpa el agregado del SAQM. Si se interrumpe, el dispositivo tendrá que ser reinicializado al valor de fábrica presionando el botón de acoplamiento durante 10 segundos. Una vez completada la reinicialización de fábrica, una luz verde parpadeante en el SAQM indicará que está listo para el acoplamiento.

Explique al propietario cómo usar el SAQM, incluyendo dónde encontrar y descargar la **aplicación Termostato inteligente Lennox®**. Consulte la **Guía del usuario del termostato inteligente S40 Lennox®** sobre cómo usar el dispositivo inteligente.

Partes suministradas en el sitio

Si no se puede usar el transformador de la unidad interior para alimentar el SAQM, entonces use un transformador de 24 VCA (10P17) asignado o un adaptador de pared de 24 VCA (18M13) suministrado en el sitio.